EURO-DESIGN 60

ТЕХНИЧЕСКАЯ ИНФОРМАЦИЯ
СЕЧЕНИЯ ПРОФИЛЕЙ

REHAU-Euro-Design 60

2. Сечения профилей

Содержание

Стр.	Наименование
2	Профили коробок
3	Профили импостов/поперечин
4	Профили створок
5	Детали для механических соединений
6	Армирования
8	Список артикулов

REHAU-Euro-Design 60

2. Сечения профилей

Профили коробок

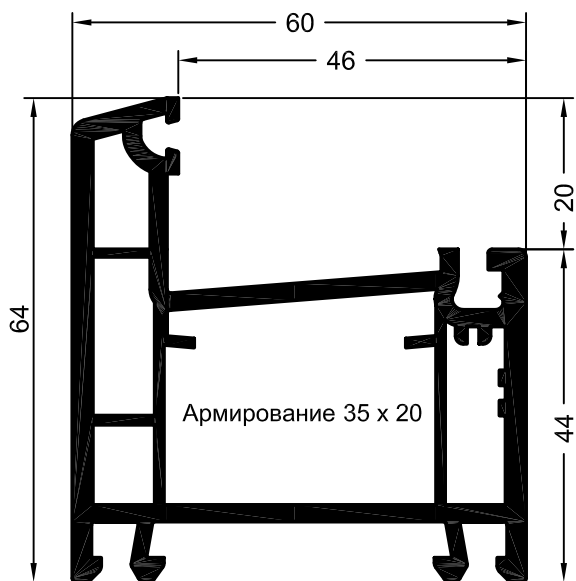

Арт. 554002 01
Коробка 64 Euro 60
Норма упаковки: 36 м

Армирования:

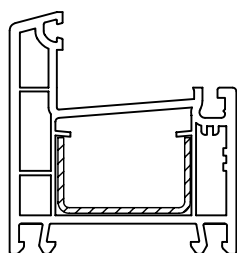

Армирование 35 x 20

t	1,5 мм	
Арт.	245536	
I _x	2,0 см ⁴	
I _y	0,42 см ⁴	

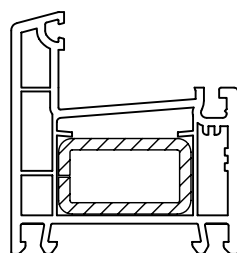

Армирование 35 x 20

t	3,0 мм	
Арт.	239593	
I _x	3,7 см ⁴	
I _y	1,5 см ⁴	

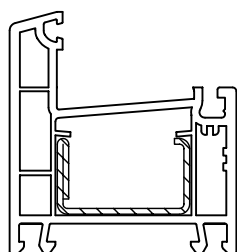

Армирование 35 x 20

t	1,5 мм	2 мм
Арт.	261831	261841
I _x	2,5 см ⁴	3,1 см ⁴
I _y	0,56 см ⁴	0,69 см ⁴

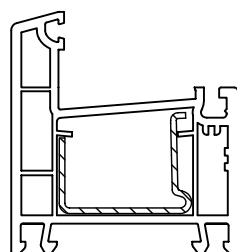

Армирование 35 x 27

t	1,5 мм	
Арт.	226630	
I _x	2,0 см ⁴	
I _y	0,8 см ⁴	

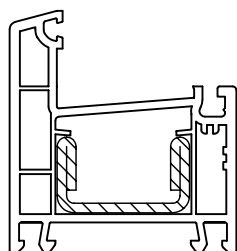

Армирование 35 x 20

t		2,5 мм
Арт.		245526
I _x		4,2 см ⁴
I _y		0,89 см ⁴

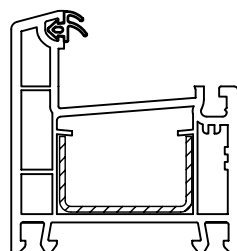

Уплотнитель притвора

черный	Арт. 864952
белый	Арт. 835171
серый	Арт. 865530

01	Корпус профиля: белый	
* Нестандартный, срок поставки и упаковка по запросу		

REHAU-Euro-Design 60

2. Сечения профилей

Профили импостов/поперечин

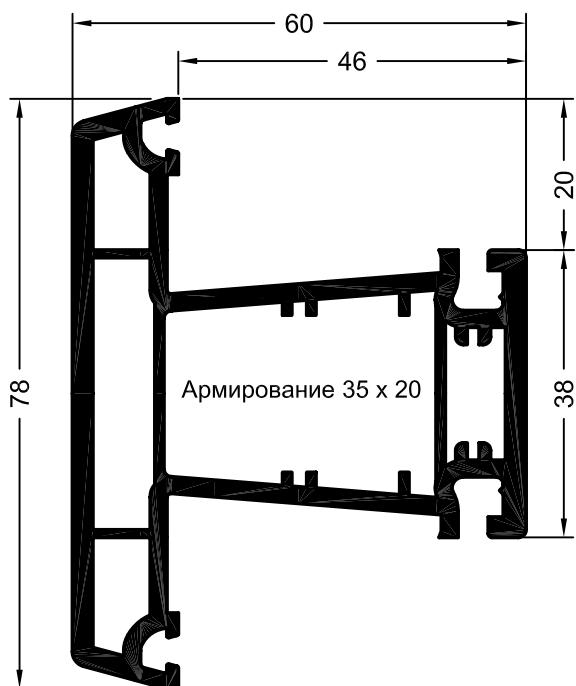

Арт. 554022 01
Импост 78 Euro 60
Норма упаковки: 36 м

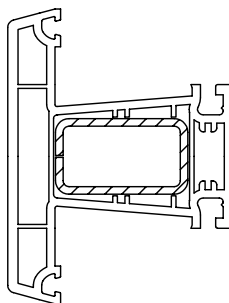

Армирование 35 x 20

t	1,5 мм	2,0 мм
Арт.	239583	261709
I _x	2,3 см ⁴	2,9 см ⁴
I _y	0,98 см ⁴	1,2 см ⁴

Армирования:

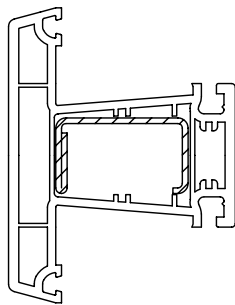

Армирование 35 x 20

t	1,5 мм	2,0 мм
Арт.	261831	261841
I _x	2,5 см ⁴	3,1 см ⁴
I _y	0,56 см ⁴	0,69 см ⁴

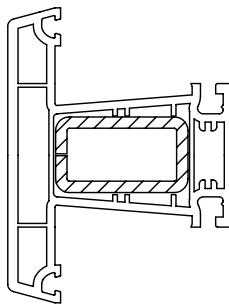

Армирование 35 x 20

t	3,0 мм	
Арт.	239593	
I _x	3,7 см ⁴	
I _y	1,5 см ⁴	

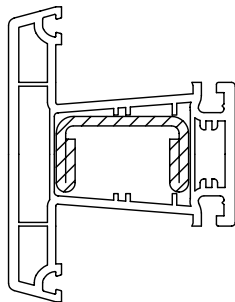

Армирование 35 x 20

t		2,5 мм
Арт.		245526
I _x		4,2 см ⁴
I _y		0,89 см ⁴

Протягиваемые уплотнители:

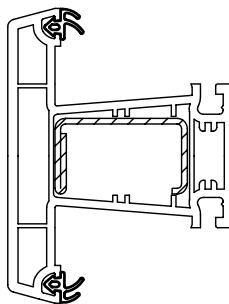

Уплотнитель притвора

черный	Арт. 864952
белый	Арт. 835171
серый	Арт. 865530

01	Корпус профиля: белый	
* Нестандартный, срок поставки и упаковка по запросу		

REHAU-Euro-Design 60

2. Сечения профилей

Профили створок

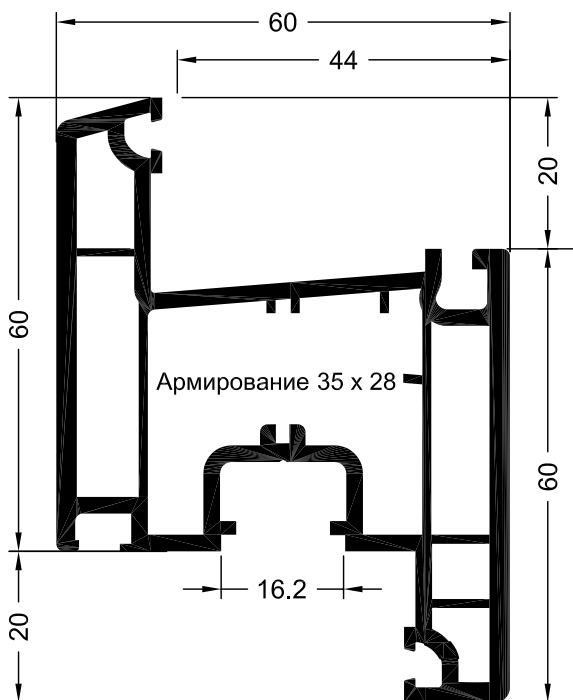

Арт. 554012 01
Створка Z 60 Euro 60
Норма упаковки: 36 м

Армирования:

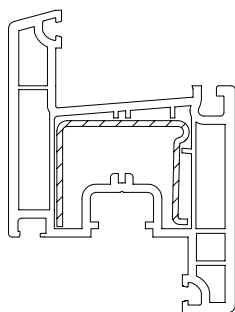

Армирование 35 x 28

t	1,5 мм	
Арт.	244506	
I _x	2,5 см ⁴	
I _y	1,1 см ⁴	

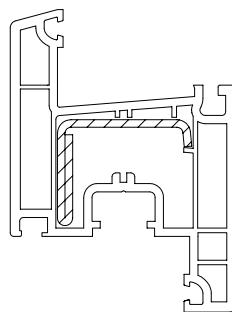

Армирование 35 x 28

t	2 мм	
Арт.	244546	
I _x	2,2 см ⁴	
I _y	1,3 см ⁴	

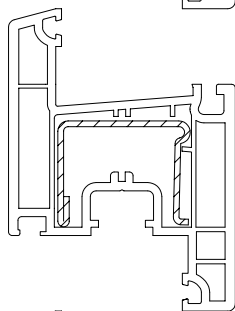

Армирование 35 x 28

t	1,5 мм	2 мм
Арт.	244516	244526
I _x	2,7 см ⁴	3,4 см ⁴
I _y	1,3 см ⁴	1,7 см ⁴

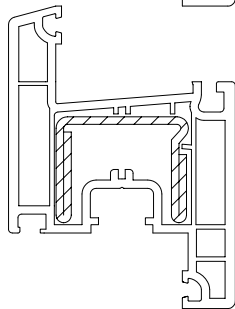

Армирование 35 x 28

t	2 мм	
Арт.	244536	
I _x	5,0 см ⁴	
I _y	2,0 см ⁴	

Протягиваемые уплотнители:

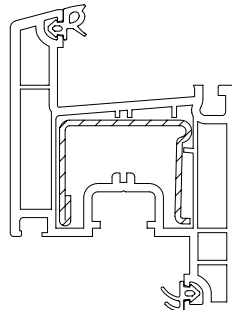

Уплотнитель притвора

черный	Арт. 864952
белый	Арт. 835171
серый	Арт. 865530

01	Корпус профиля: белый	
* Нестандартный, срок поставки и упаковка по запросу		

REHAU-Euro-Design 60

2. Сечения профилей

Профили створок

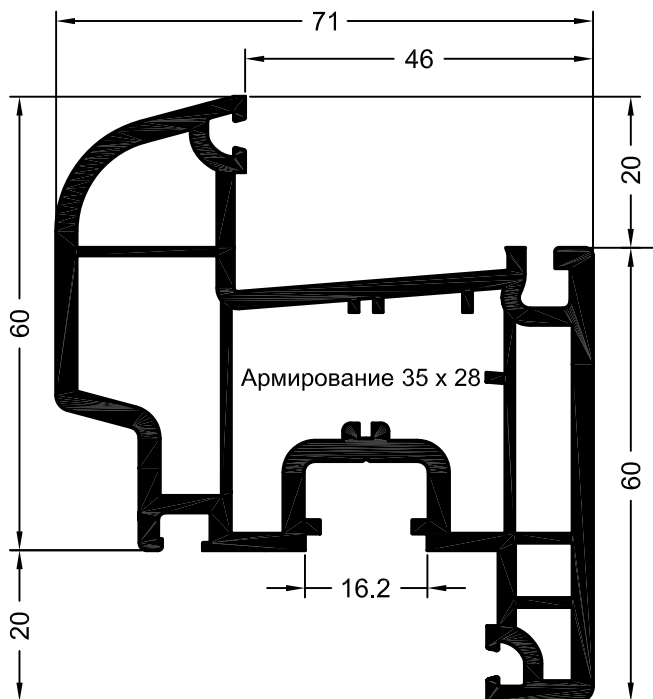

Арт. 554026 01
Створка 60 круглая Euro 60
Норма упаковки: 36 м

Армирование:

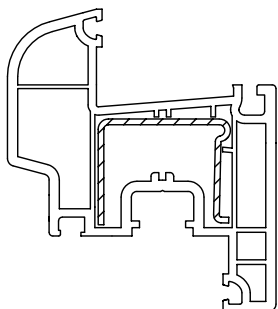

Армирование 35 x 28

t	1,5 мм	
Арт.	244506	
I _x	2,5 см ⁴	
I _y	1,1 см ⁴	

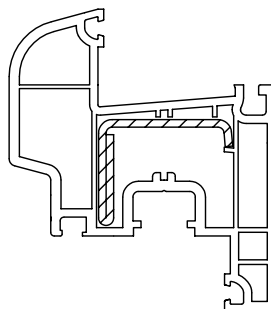

Армирование 35 x 28

t	2 мм	
Арт.	244546	
I _x	2,2 см ⁴	
I _y	1,3 см ⁴	

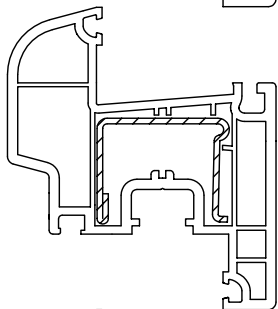

Армирование 35 x 28

t	1,5 мм	2 мм
Арт.	244516	244526
I _x	2,7 см ⁴	3,4 см ⁴
I _y	1,3 см ⁴	1,7 см ⁴

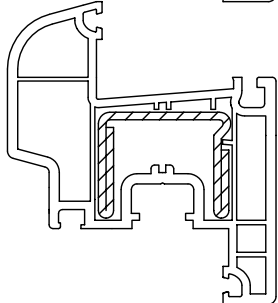

Армирование 35 x 28

t	2 мм	
Арт.	244536	
I _x	5,0 см ⁴	
I _y	2,0 см ⁴	

Протягиваемые уплотнители:

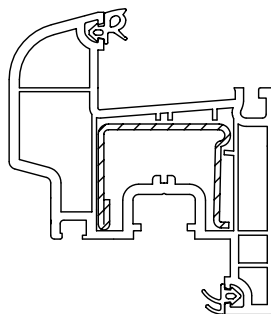

Уплотнитель притвора

черный	Арт. 864952
белый	Арт. 835171
серый	Арт. 865530

01	Корпус профиля: белый	
* Нестандартный, срок поставки и упаковка по запросу		

REHAU-Euro-Design 60

2. Сечения профилей

Профили створок

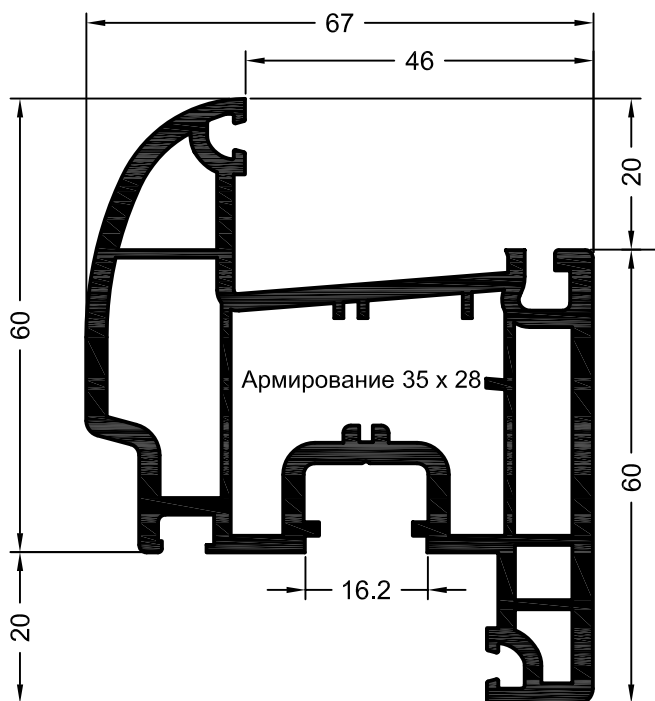

Арт. 554014 01
Створка Р 60 Euro 60
Норма упаковки: 36 м

Армирования:

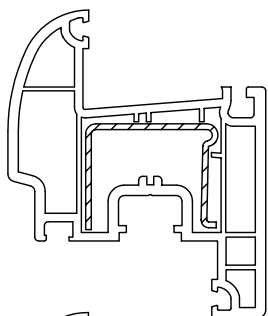

Армирование 35 x 28

t	1,5 мм	
Арт.	244506	
I _x	2,5 см ⁴	
I _y	1,1 см ⁴	

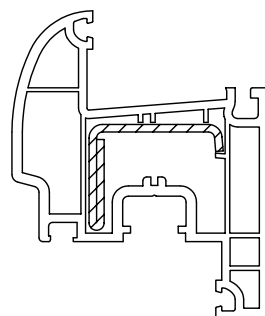

Армирование 35 x 28

t	2 мм	
Арт.	244546	
I _x	2,2 см ⁴	
I _y	1,3 см ⁴	

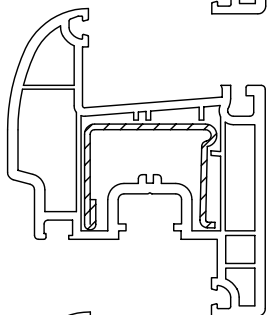

Армирование 35 x 28

t	1,5 мм	2 мм
Арт.	244516	244526
I _x	2,7 см ⁴	3,4 см ⁴
I _y	1,3 см ⁴	1,7 см ⁴

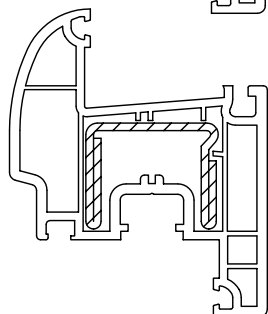

Армирование 35 x 28

t	2 мм	
Арт.	244536	
I _x	5,0 см ⁴	
I _y	2,0 см ⁴	

Протягиваемые уплотнители:

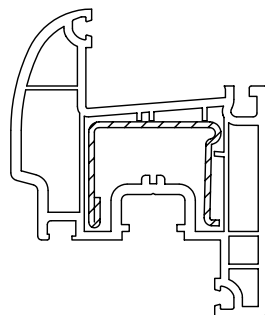

Уплотнитель притвора

черный	Арт. 864952
белый	Арт. 835171
серый	Арт. 865530

01	Корпус профиля: белый	
* Нестандартный, срок поставки и упаковка по запросу		

REHAU-Euro-Design 60

2. Сечения профилей

Детали для механических соединений импостов

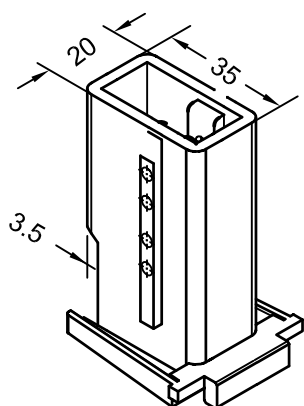

Арт. 248646 **белый**
RAU-PA + 30% Стекловолокно
Механический соединитель
с уплотняющим кольцом для
импоста 78 Euro 60 (М 1:2)
Норма упаковки: 100 шт

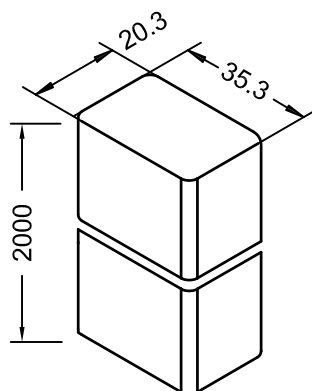

Арт. 247167 **цвет любой**
RAU-PA
Механический соединитель
универсальный для
импоста 78 Euro 60 (М 1:2)
Норма упаковки: 2 м

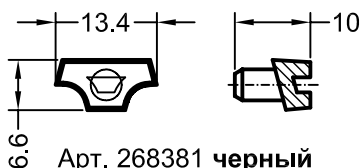

Арт. 268381 **черный**
RAU-ABS
Фиксатор универсальный
для импоста 78 Euro 60
Норма упаковки: 500 шт

Шаблоны:
(без иллюстрации)

Арт. 243536
Шаблон для коробки
и створки

Арт. 268512
Шаблон для импоста

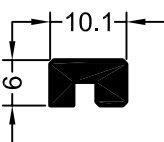

Арт. 261699 **белый, коричневый**
Фиксирующий профиль для
механического соединителя
универсального
Норма упаковки: 36 м

Шурупы:
(без иллюстрации)

Арт. 260633
Шуруп 6,3 x 70
DIN 7981 (ISO 7049)
Норма упаковки: 250 шт

REHAU-Euro-Design 60

2. Сечения профилей

Армирования

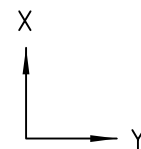

Армирование	№ Арт.	Применение	t = 1,5 мм		t = 2 мм	
			Ix см ⁴	Iy см ⁴	Ix см ⁴	Iy см ⁴
	t = 1,5 мм Арт. 245536	Коробка: 64 Импост: 78	2,0	0,42		
	t = 1,5 мм Арт. 261831	Коробка: 64 Импост: 78	2,5	0,56		
	t = 2 мм Арт. 261841				3,1	0,69
	t = 2,5 мм Арт. 245526	Коробка: 64 Импост: 78			t = 2,5 4,2	t = 2,5 0,89
	t = 1,5 мм Арт. 239583	Коробка 64	2,3	0,98		
	t = 2 мм Арт. 261709				2,9	1,2
	t = 3 мм Арт. 239593				t = 3,0 3,7	t = 3,0 1,5
	t = 1,5 мм Арт. 226630	Коробка: 64	ок. 2,0	ок. 0,8		

REHAU-Euro-Design 60

2. Сечения профилей

Армирования

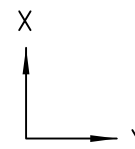

Армирование	№ Арт.	Применение	t = 1,5 мм		t = 2 мм	
			Ix см ⁴	Iy см ⁴	Ix см ⁴	Iy см ⁴
	t = 1,5 мм Арт. 244506	Створка: Z 60	2,5	1,1		
	t = 1,5 мм Арт. 244516	Створка: Z 60	2,7	1,3		
	t = 2 мм Арт. 244526				3,4	1,7
	t = 2 мм Арт. 244546	Створка: Z 60			2,2	1,3
	t = 2 мм Арт. 244536	Створка: Z 60			5,0	2,0

REHAU-Euro-Design 60

2. Сечения профилей

Список артикулов

Арт. №	Наименование	Кол-во в упаковке в м	Штук в упаковке	Стр.
226630	Армирование 35 x 27	6		6
239583	Армирование 35 x 20 (стальная труба)	6		6
239593	Армирование 35 x 20 (стальная труба)	6		6
243536	Шаблон для мех. соединения в коробке и створке			5
244506	Армирование 35 x 28	6		7
244516	Армирование 35 x 28	6		7
244526	Армирование 35 x 20	6		6
244536	Армирование 35 x 28	6		7
244546	Армирование 35 x 28	6		7
245526	Армирование 35 x 28	6		7
245536	Армирование 35 x 20	6		6
247167	Механический соединитель универсальный для импоста 78	2		5
248646	Механический соединитель для импоста 78		100	5
260633	Шуруп 6,3 x 70 DIN 7981		250	5
261699	Фиксирующий профиль для мех. соединителя универсального	36		5
261831	Армирование 35 x 20	6		6
261841	Армирование 35 x 20	6		6
261709	Армирование 35 x 20 (стальная труба)	6		6
268381	Фиксатор для импоста 78 Euro 60		500	5
268512	Шаблон для мех. соединения для сверления в импосте			5
554002	Коробка 64 Euro 60	36		2
554012	Створка Z 60 Euro 60	36		4
554022	Импост 78 Euro 60	36		3
554026	Створка 60 Euro 60	36		4а